







Examine all packaging material for small parts that may have come loose during shipment. Periodic checks are recommended to insure that all components are in proper position, tight and free from damage. Keep this assembly instruction for future reference. Adult assembly is required. The product of Hillsdale Furniture, LLC is designed for residential use only. Customer Service Phone Number: 502-562-0000

HARDWARE LIST

- A (4) Medium Allen Bolts M6 x 35mm
- B (4) Long Allen Bolts M6 x 50mm
- C (8) Spring Washers
- D (8) Flat Washers
- E (4) Hex Nuts
- F (1) Allen Wrench

PART	QTY	HARDWARE	PART	QTY	HARDWARE
A	4		B	4	
C	8		D	8	
E	4		F	1	

PARTS LIST

- G (1) Headboard Panel
- H (2) Wooden Leg

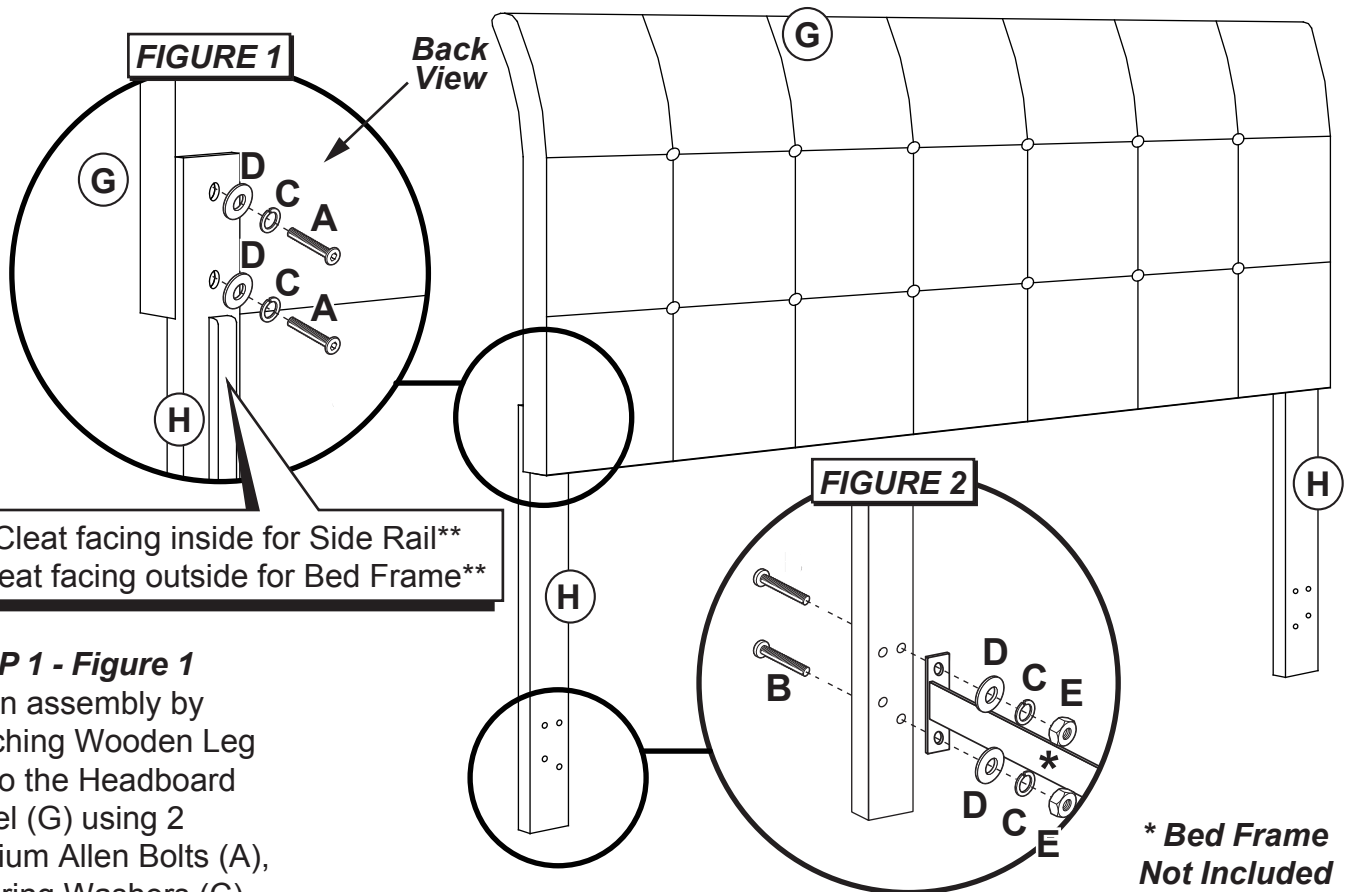

****Cleat facing inside for Side Rail****
****Cleat facing outside for Bed Frame****

STEP 1 - Figure 1

Begin assembly by attaching Wooden Leg (H) to the Headboard Panel (G) using 2 Medium Allen Bolts (A), 2 Spring Washers (C) and 2 Flat Washers (D) per leg. Tighten all bolts with Allen Wrench (F) provided.

STEP 2 - Figure 2

Attach side rails (*Not Included) to Wooden Legs (H) using 2 Long Allen Bolts (B) from the back and 2 Flat Washers (D), 2 Spring Washers (C) and 2 Hex Nuts (E) from the front. Tighten all bolts with Allen Wrench (F) provided.

Color: 1281 - Matte Black, 1283 - Matte White, 1326 - Dark Brown, 1431 - Pink, 1815 - Linen Stone, 1945 - Grey

Modèle #1281 / 1283 / 1326 / 1431 / 1815-370 Twin
 Model #1281 / 1283 / 1326 / 1431 / 1815 / 1945-470 Full
 Model #1281 / 1283 / 1326 / 1945-570 Queen
 Model #1281 / 1283 / 1326 / 1945-670 King







Examinez tous les matériaux d'emballage pour les petites pièces qui peuvent avoir été lâche pendant le transport. Des contrôles périodiques sont recommandées afin d'assurer que tous les composants sont en bonne position, tendu et sans dommages. Gardez ces instructions de montage pour référence future. Assemblage par un adulte est requise. Le produit de Hillsdale Furniture, LLC est conçu pour un usage résidentiel seulement. Numéro de téléphone Service à la clientèle: 502-562-0000

LISTE DU MATÉRIEL

- A (4) Moyen Boulons Allen M6 x 35mm
- B (4) Longue Boulons Allen M6 x 50mm
- C (8) Rondelles Élastiques
- D (8) Rondelles Plates
- E (4) Écrous Hexagonaux
- F (1) Clé Allen

LISTE DES PIÈCES

- G (1) Panneau De Tête De Lit
- H (2) Jambe De Bois

PART	QTY	HARDWARE	PART	QTY	HARDWARE
A	4		B	4	
C	8		D	8	
E	4		F	1	

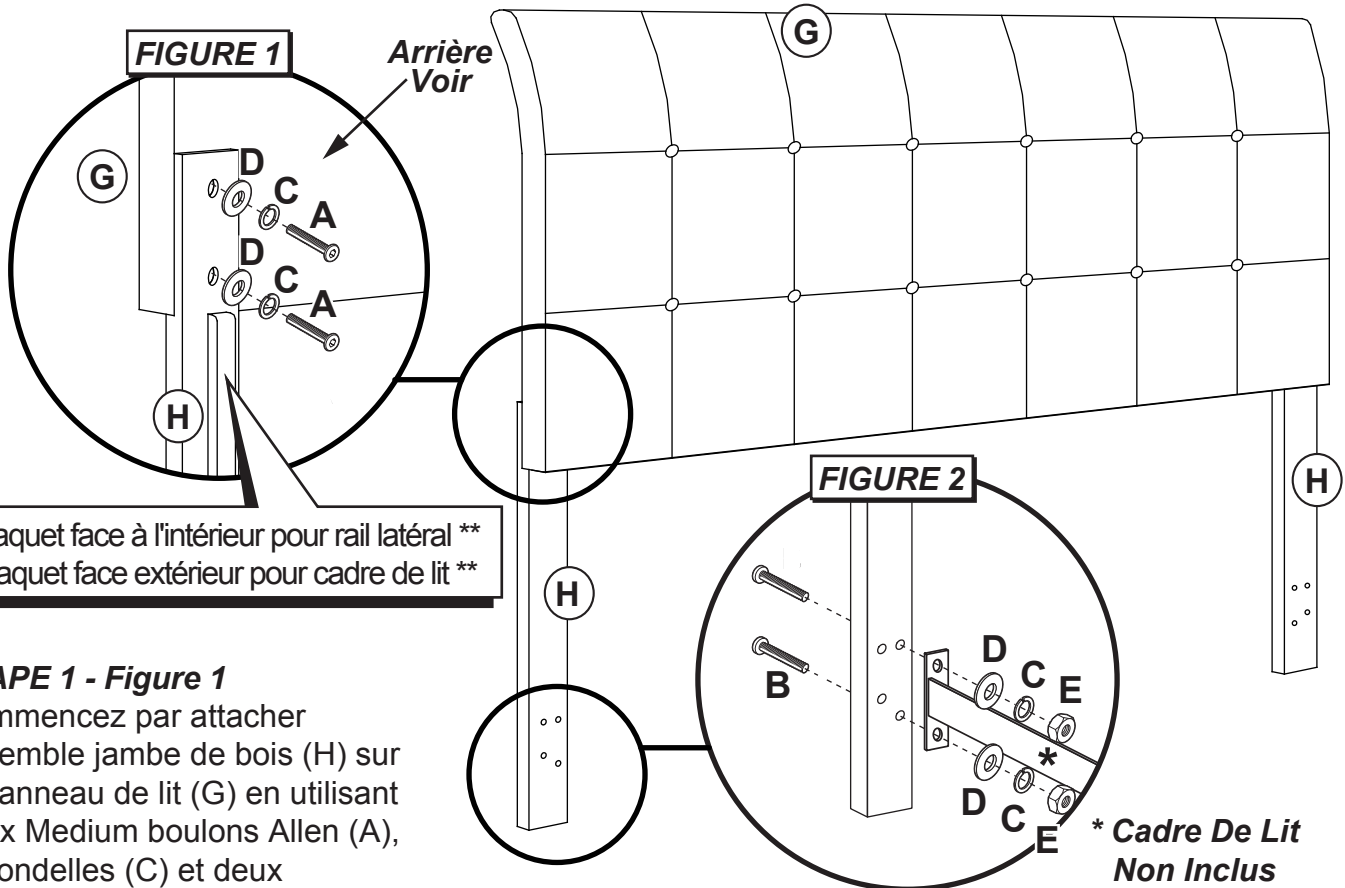

** Taquet face à l'intérieur pour rail latéral **
 ** Taquet face extérieur pour cadre de lit **

ÉTAPE 1 - Figure 1

Commencez par attacher ensemble jambe de bois (H) sur le panneau de lit (G) en utilisant deux Medium boulons Allen (A), 2 Rondelles (C) et deux rondelles plates (D) par jambe. Serrez tous les boulons avec la clé Allen (F) fournies.

ÉTAPE 2 - Figure 2

Fixez les rails latéraux (* non inclus) à Jambes en bois (H) à l'aide de deux longues boulons Allen (B) de l'arrière et deux rondelles plates (D), 2 Rondelles (C) et deux écrous hexagonaux (E) de l'avant. Serrez tous les boulons avec la clé Allen (F) fournies.

Couleur: 1281 - Matte Black 1283 - Matte White 1326 - Dark Brown, 1431 - Rose, 1815 - Linge Pierre 1945 - Gris